

第4回茨城県テニストーナメント大会・ベテランの部 ドロー表

種目:35歳以上 男子シングルス



県南

予選 1

- 1 小室 智幸 (北竜台テニスクラブ)
- 2 松山 幸祐 (取手中央タウンTC)
- 3 中山 義三 (T1インドアTS)
- 4 佐々木 和夫 (スウィングTC)
- 5 飯島 勇 (美野里テニスクラブ)



親善1

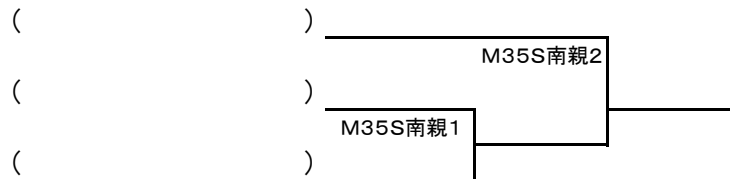

県南

予選 2

- 6 藤由 亨 (取手TC)
- 7 大木 正巳 (日立建機)
- 8 大堂 淳司 (スウィングTC)
- 9 石島 真 (美野里テニスクラブ)
- 10 長町 誠 (北竜台テニスクラブ)

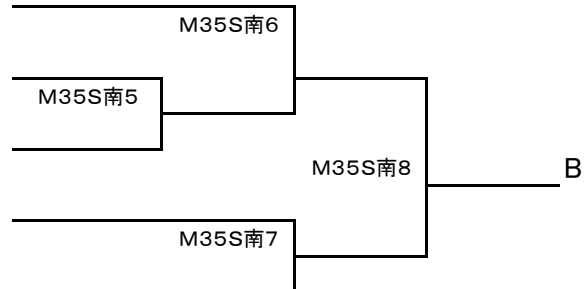

親善2

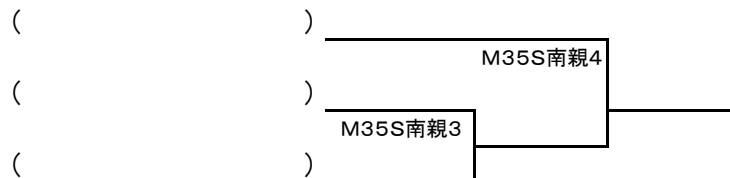

県南

予選 3

- 11 深沢 直人 (筑波大教職員)
- 12 石川 明彦 (国土地理院)
- 13 佐藤 芳宣 (スウィングTC)
- 14 富田 道男 (石岡アレックスTC)
- 15 島根 正則 (スウィングTC)

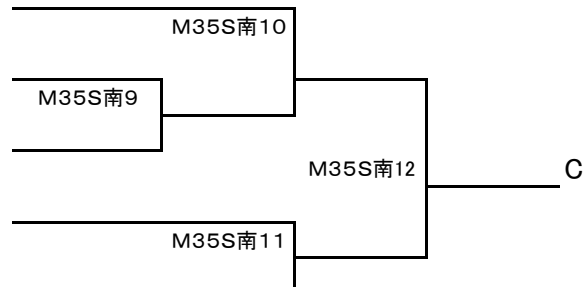

親善3

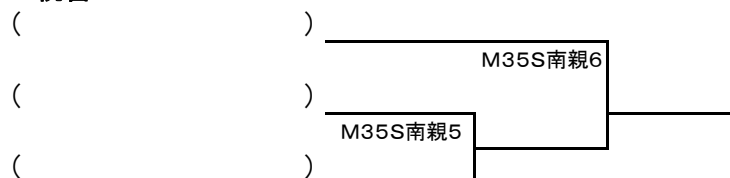

第4回茨城県テニストーナメント大会・ベテランの部 ドロー表

種目:35歳以上 男子シングルス

県北 予選 1

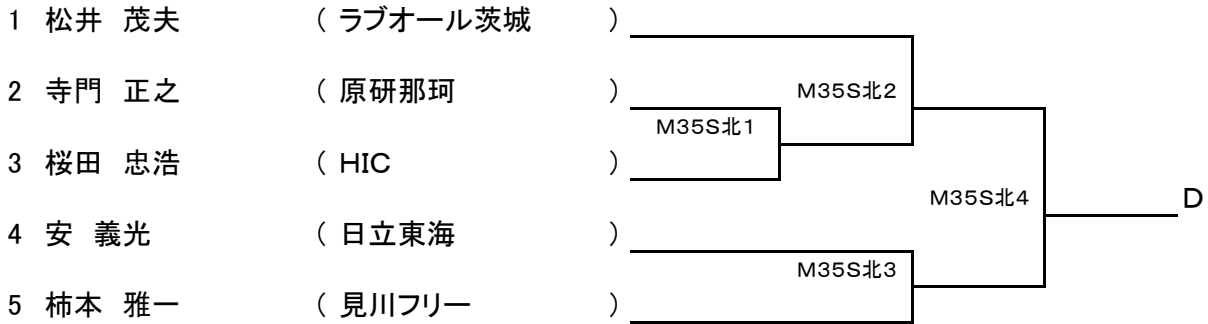

親善1

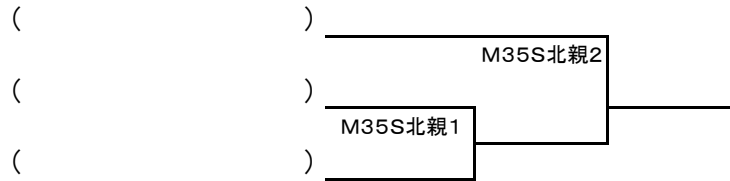

県北 予選 2

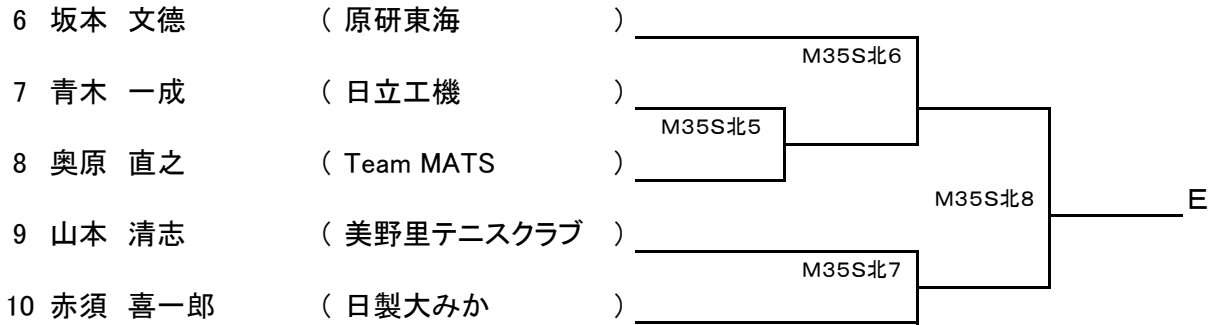

親善2

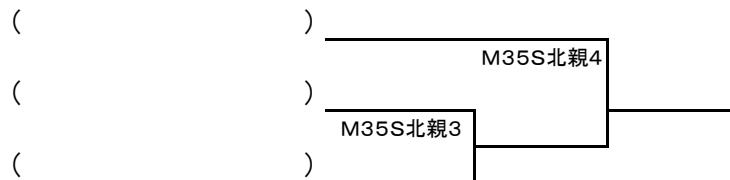

県北 予選 3

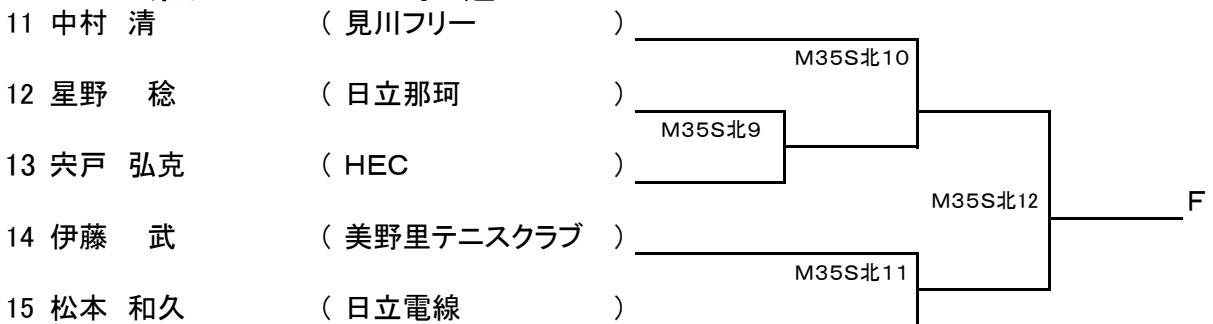

親善3

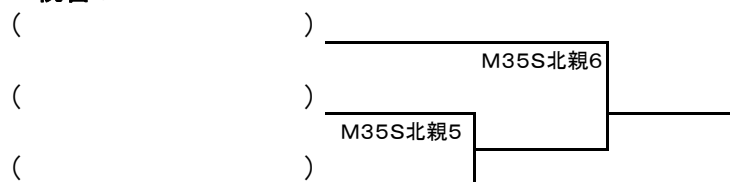

第4回茨城県テニストーナメント大会ベテランの部 ドロー表

種目:35 歳以上 男子シングルス

本 戦

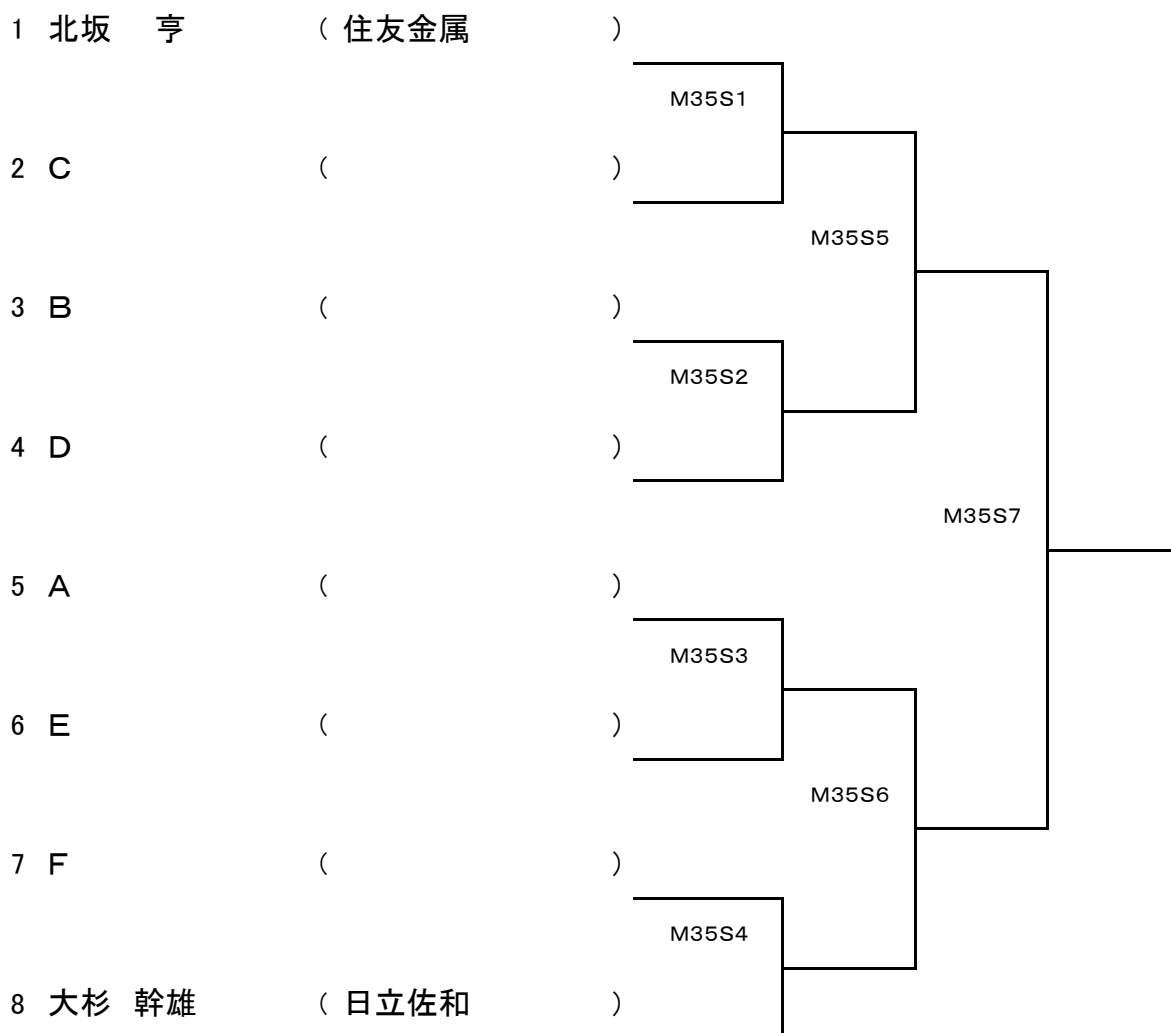

コンソレ

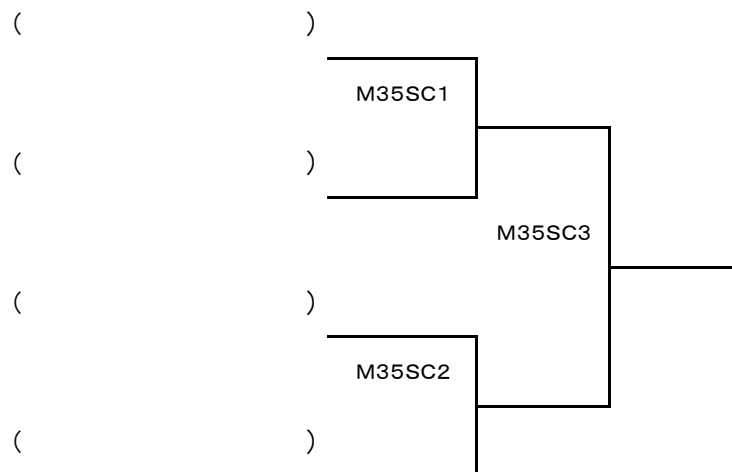

第4回茨城県テニストーナメント大会・ベテランの部 ドロー表
種目:40歳以上 男子シングルス

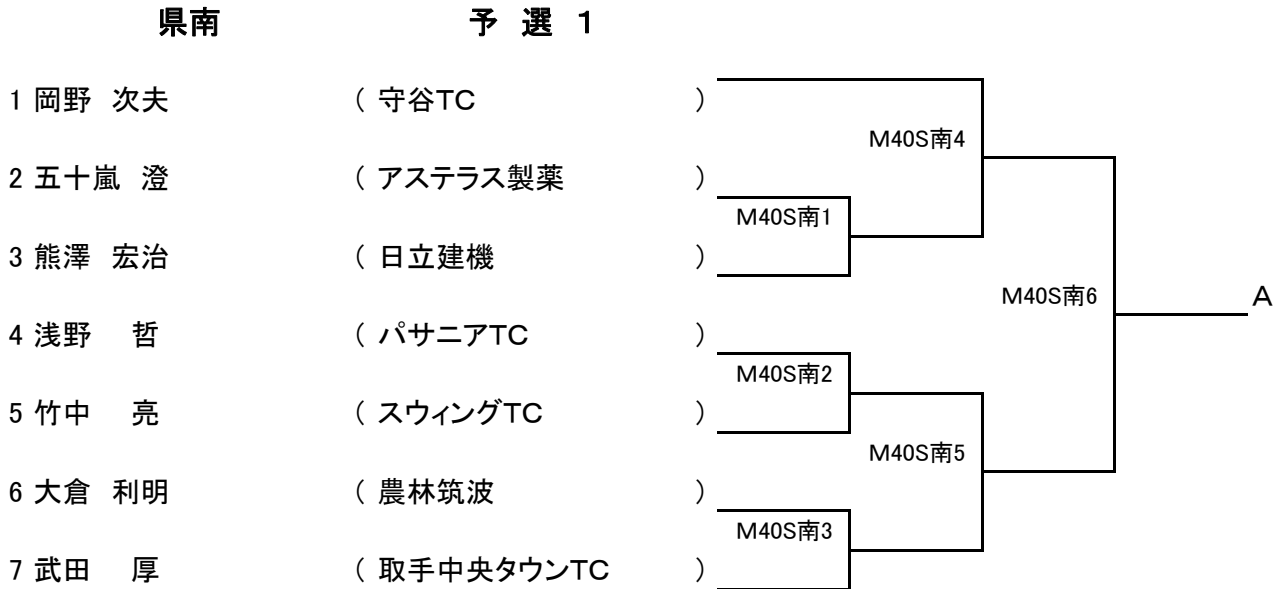

親善1

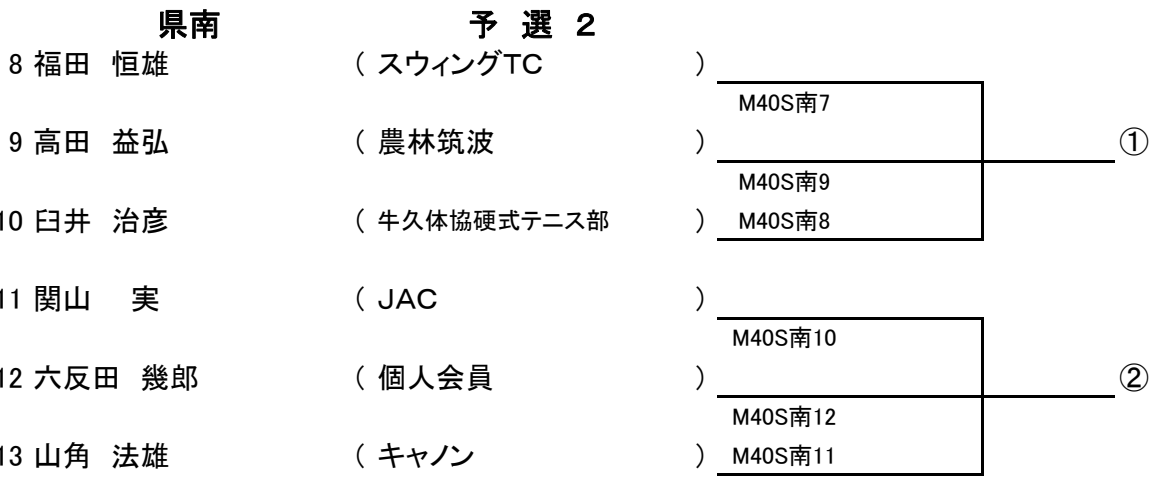
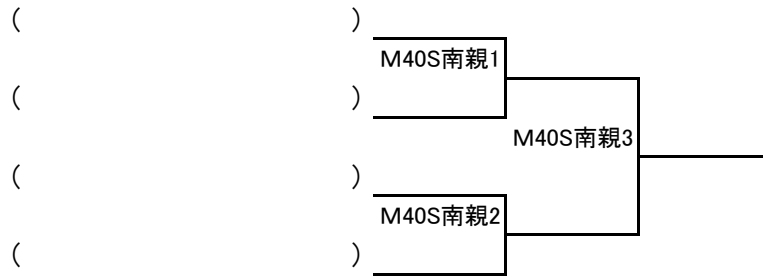

B 代表決定戦



第4回茨城県テニストーナメント大会・ベテランの部 ドロー表
種目:40歳以上 男子シングルス

県南

予選3

14 小川 洋一	(美野里テニスクラブ)	
15 川村 賢司	(牛久体協硬式テニス部)	
16 太田 充	(筑波大教職員)	
17 加藤 幸一	(スウイングTC)	
18 河合 丈夫	(NAC)	
19 木川 眞	(取手TC)	



B 代表決定戦

③	()	
④	()	



県北

予選1

1 若井 栄一	(原研東海)	
2 増田 成人	(日製大みか)	
3 鈴木 信雄	(日立那珂)	
4 五位淵敏幸	(Team MATS)	
5 矢田部洋一	(ROOKIE)	
6 安蔵 洋一	(日立佐和)	
7 豊田 常明	(赤城TAin日立)	

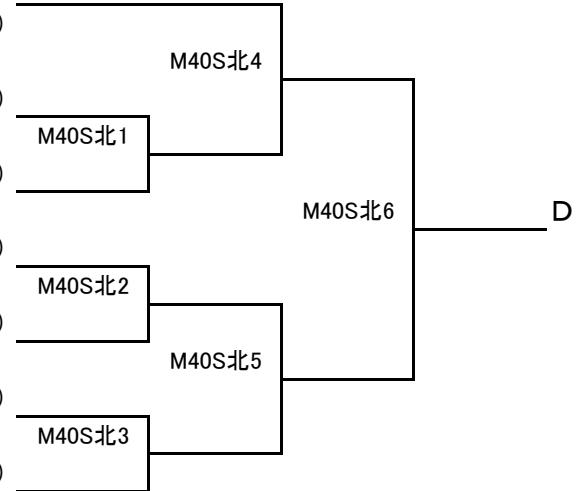

親善1

()	()	
()	()	
()	()	
()	()	



第4回茨城県テニストーナメント大会・ベテランの部 ドロー表

種目:40歳以上 男子シングルス

県北

予選 2

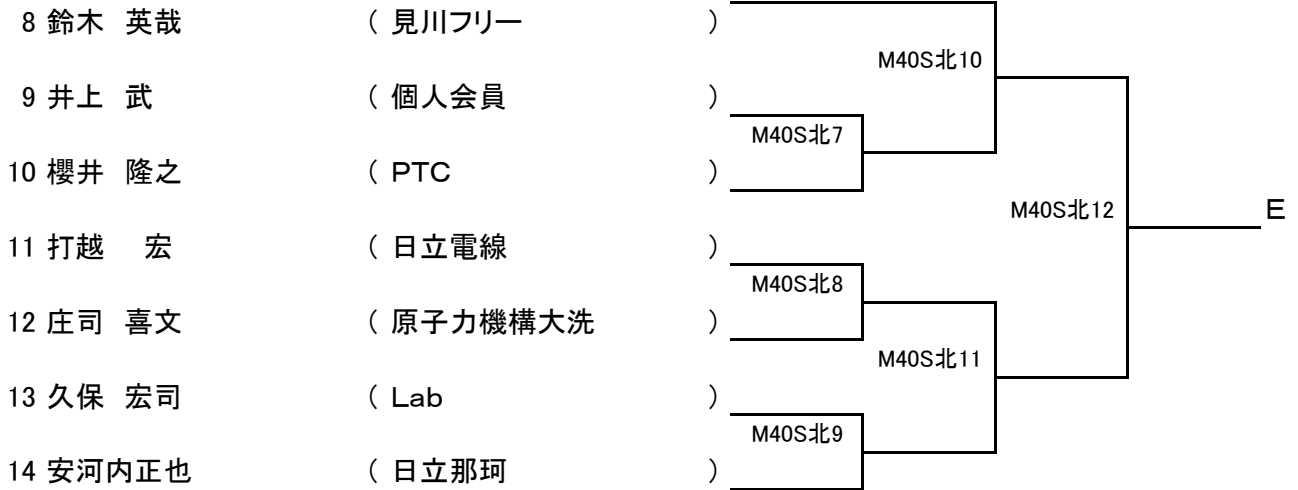

親善2



県北

予選 3

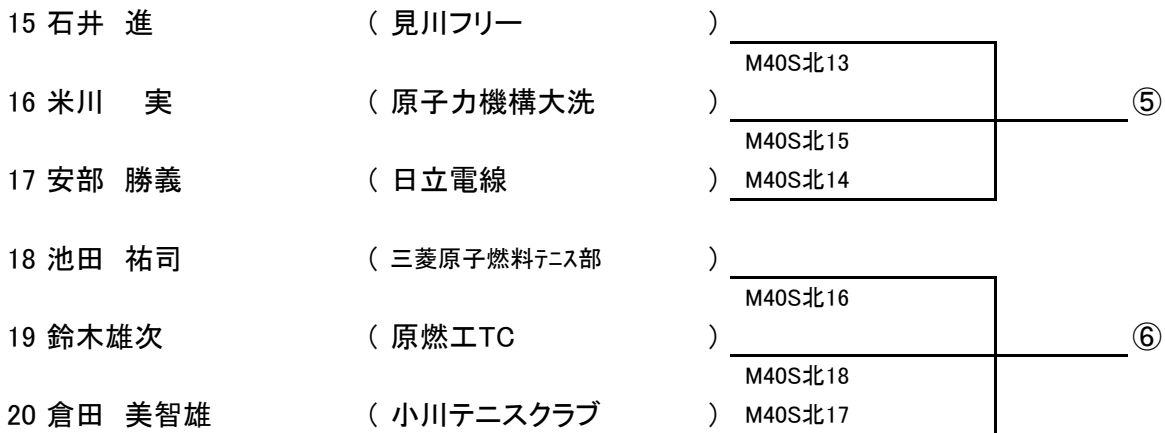

B 代表決定戦



第4回茨城県テニストーナメント大会・ベテランの部 ドロー表
種目:40歳以上 男子シングルス

本 戦

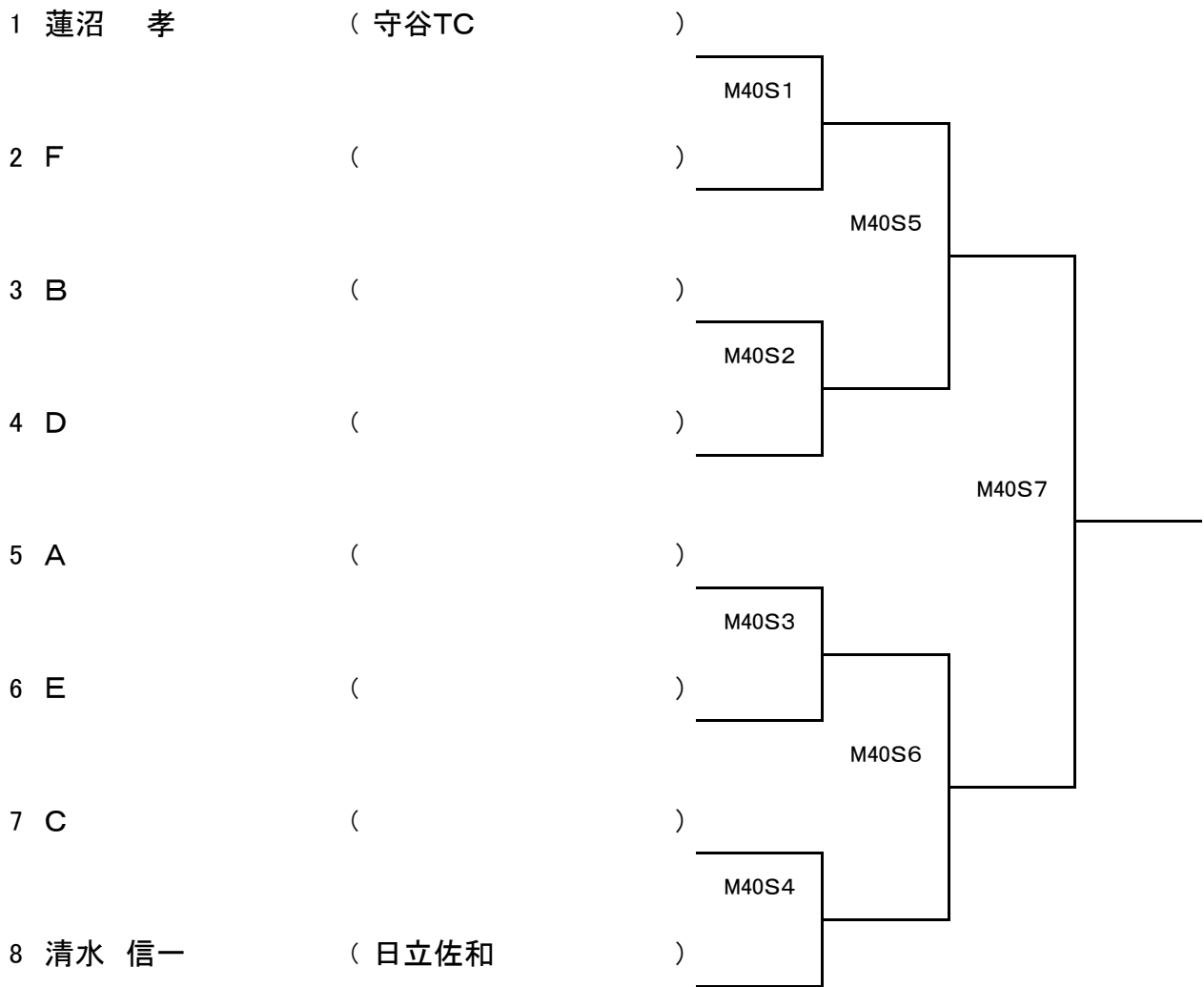

コンソレ

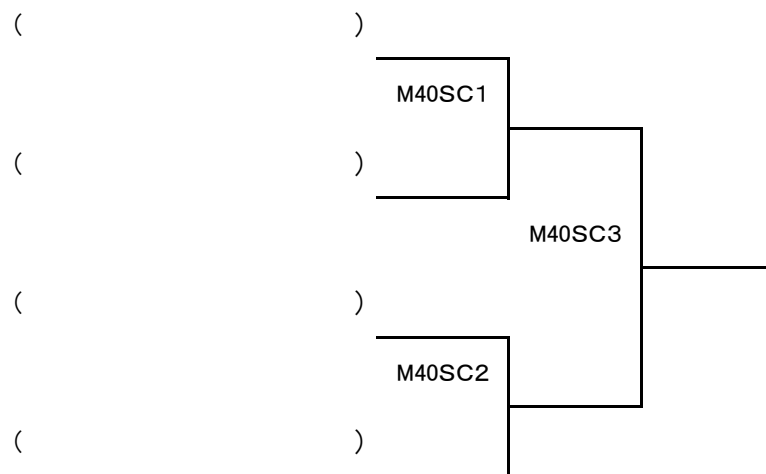

第4回茨城県テニストーナメント大会・ベテランの部 ドロー表

種目:45 歳以上 男子シングルス

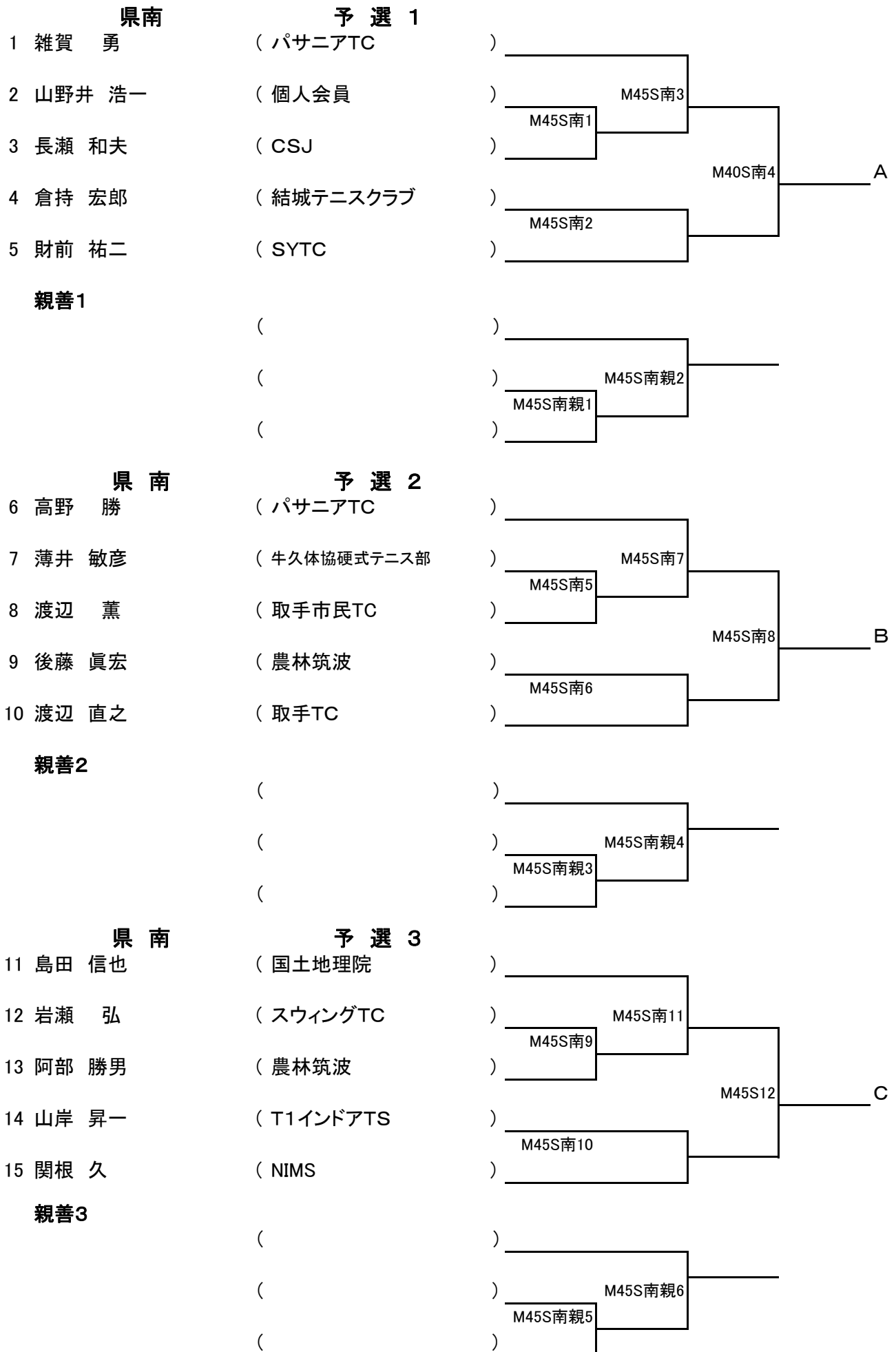

第4回茨城県テニストーナメント大会・ベテランの部 ドロー表
種目:45歳以上 男子シングルス

県南

予選 4

16 山形 朝義	(筑波大教職員)	M45S南13	D
17 神田 和幸	(JAC)	M45S南15	
18 村岡 清隆	(国土地理院)	M45S南17	
		M45S南18	
19 田嶋 修二	(パサニアTC)	M45S南14	

県北

予選 1

1 橋本 正男	(フソウテニスクラブ)	M45S北4	E
2 中村 武彦	(原研東海)	M45S北1	
3 小島 光悦	(見川フリー)	M45S北2	
4 高野 彰夫	(赤城TA in 日立)	M45S北5	
5 倉田 利夫	(小川テニスクラブ)	M45S北3	
6 寺沼 正道	(那珂湊TC)	M45S北6	
7 宗形 信二	(住友金属)	M45S北6	

親善1

()	M45S北親1	M45S北親3
()	M45S北親2	
()		

県北

予選 2

8 米川 清	(ネットイン)	M45S北7	①
9 熊倉 敏夫	(日立電線)	M45S北9	
10 猪狩 光治	(美野里テニスクラブ)	M45S北8	
11 中村 喜之	(個人会員)	M45S北10	②
12 三原 博道	(フソウテニスクラブ)	M45S北12	
13 田代 貢三郎	(ネットイン)	M45S北11	

代表決定戦 2

①	()	M45S北13	F
②	()		

第4回茨城県テニストーナメント大会・ベテランの部 ドロー表
種目:45 歳以上 男子シングルス

本 戦

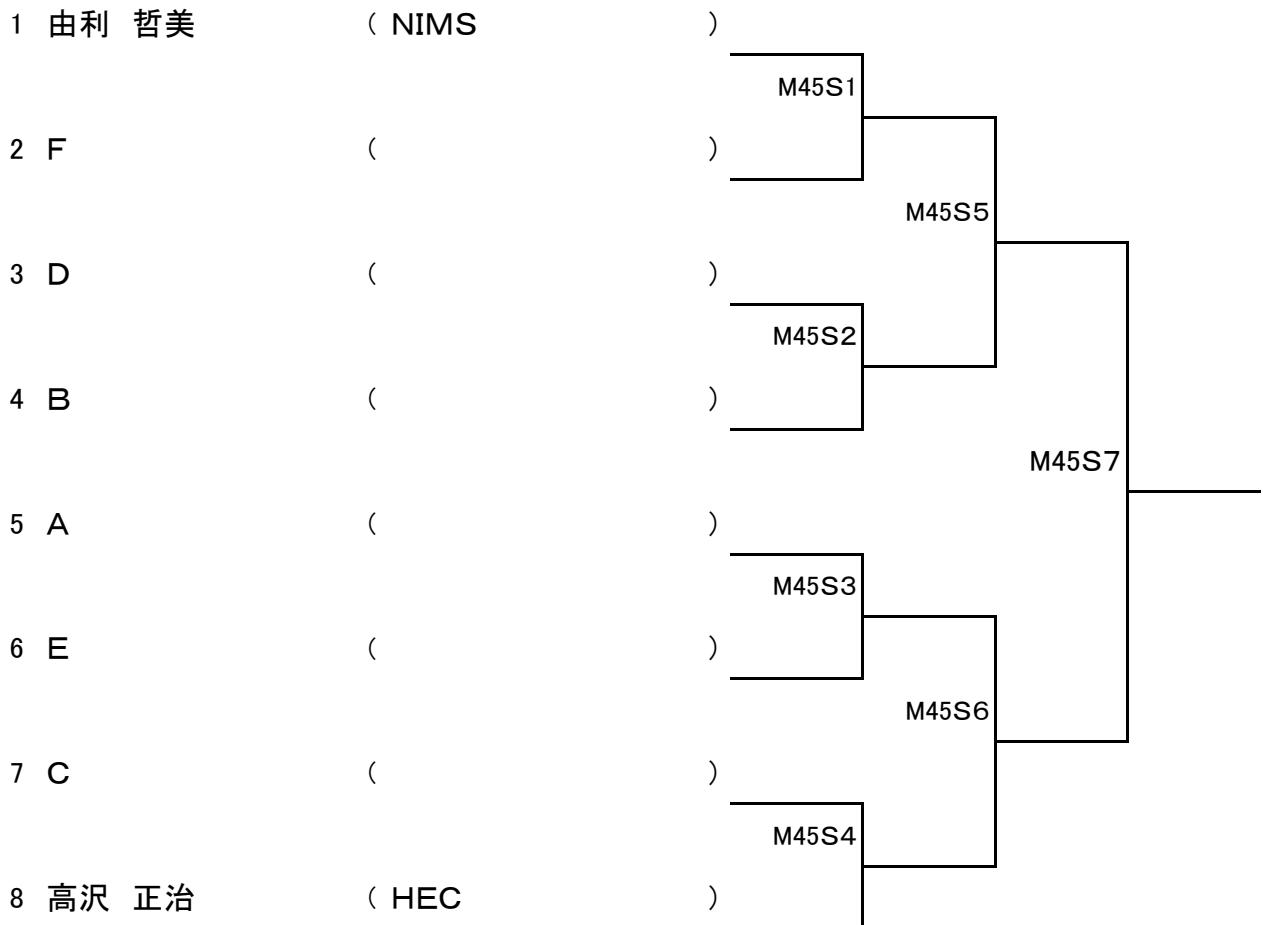

コンソレ

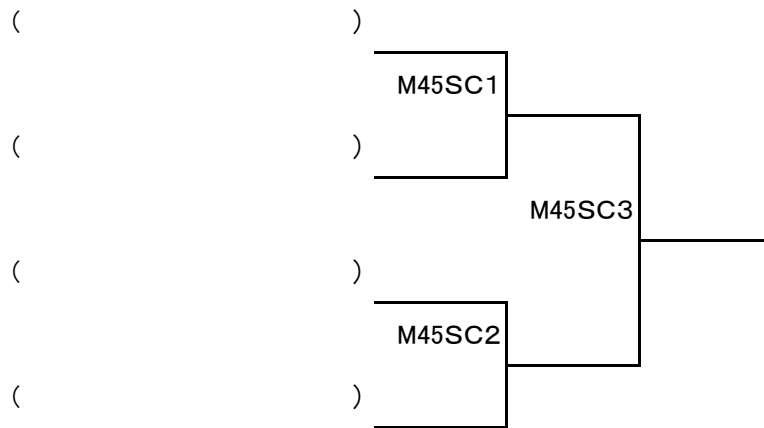

第4回茨城県テニストーナメント大会・ベテランの部 ドロー表
種目:50歳以上 男子シングルス

県南		予選 1	
1	山崎 聡	(産総研)	M50S南1
2	斉藤 正敏	(つくば宇宙センター)	M50S南3
3	大塚 良信	(江戸崎TC)	M50S南5
4	赤荻 宏幸	(結城テニスクラブ)	M50S南6
			M50S南2
			M50S南4

A

県南		予選 2	
5	飯島 栄	(江戸崎TC)	M50S南7
6	松岡 一成	(サンスポーツTC)	M50S南9
7	高野 靖則	(結城テニスクラブ)	M50S南8

B

県南		予選 3	
8	渡辺 正信	(産総研)	M50S南10
9	木村 哲	(結城テニスクラブ)	M]50S南12
10	竹内 出	(取手中央タウンTC)	M50S南11

C

県南		予選 4	
11	小林 尚武	(NJテニスクラブ)	M50S南13
12	坂井 義和	(NIMS)	M50S南15
13	井上 辰男	(茎崎TC)	M50S南14

D

県北		予選 1	
1	赤岡 伸雄	(原研那珂)	
2	鈴木 均	(PTC)	M50S北3
3	遠藤 寿郎	(個人会員)	M50S北1
4	島根 靖	(HEC)	
5	井上 佳久	(KTC)	M50S北2

E

県北予選1 親善

()	
()	M50S北親2
()	M50S北親1

第4回茨城県テニストーナメント大会・ベテランの部 ドロー表

種目:50歳以上 男子シングルス

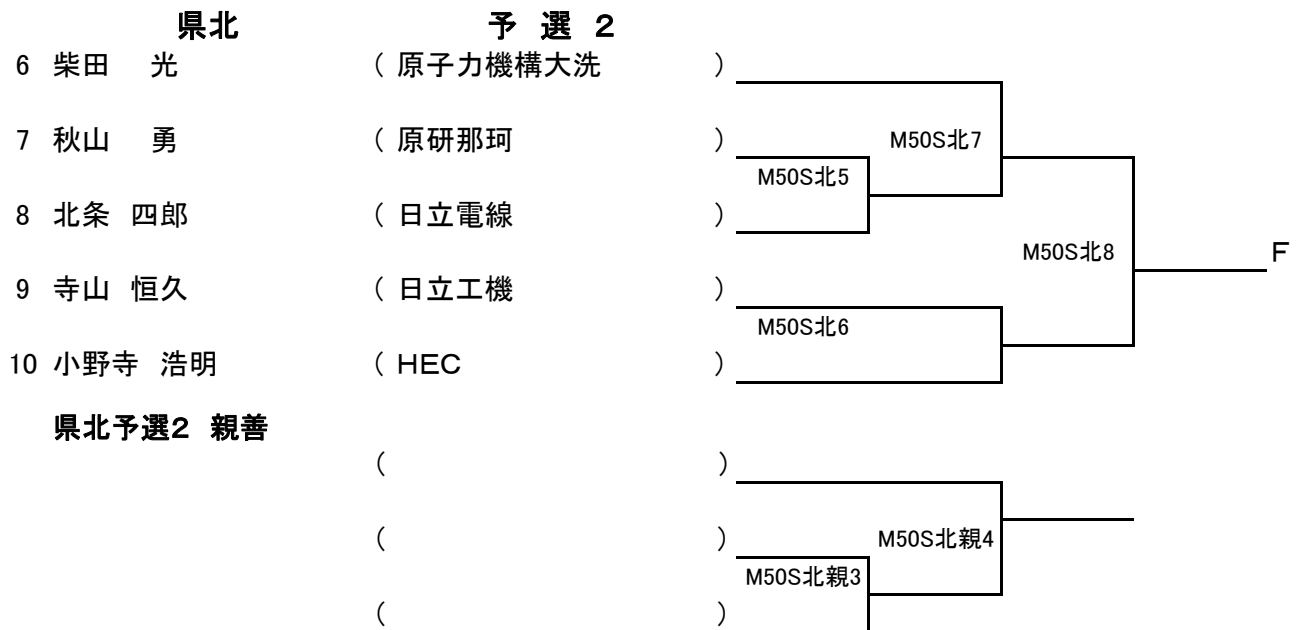

種目:50歳以上 男子シングルス

男子50歳以上 シングルス 本 戦

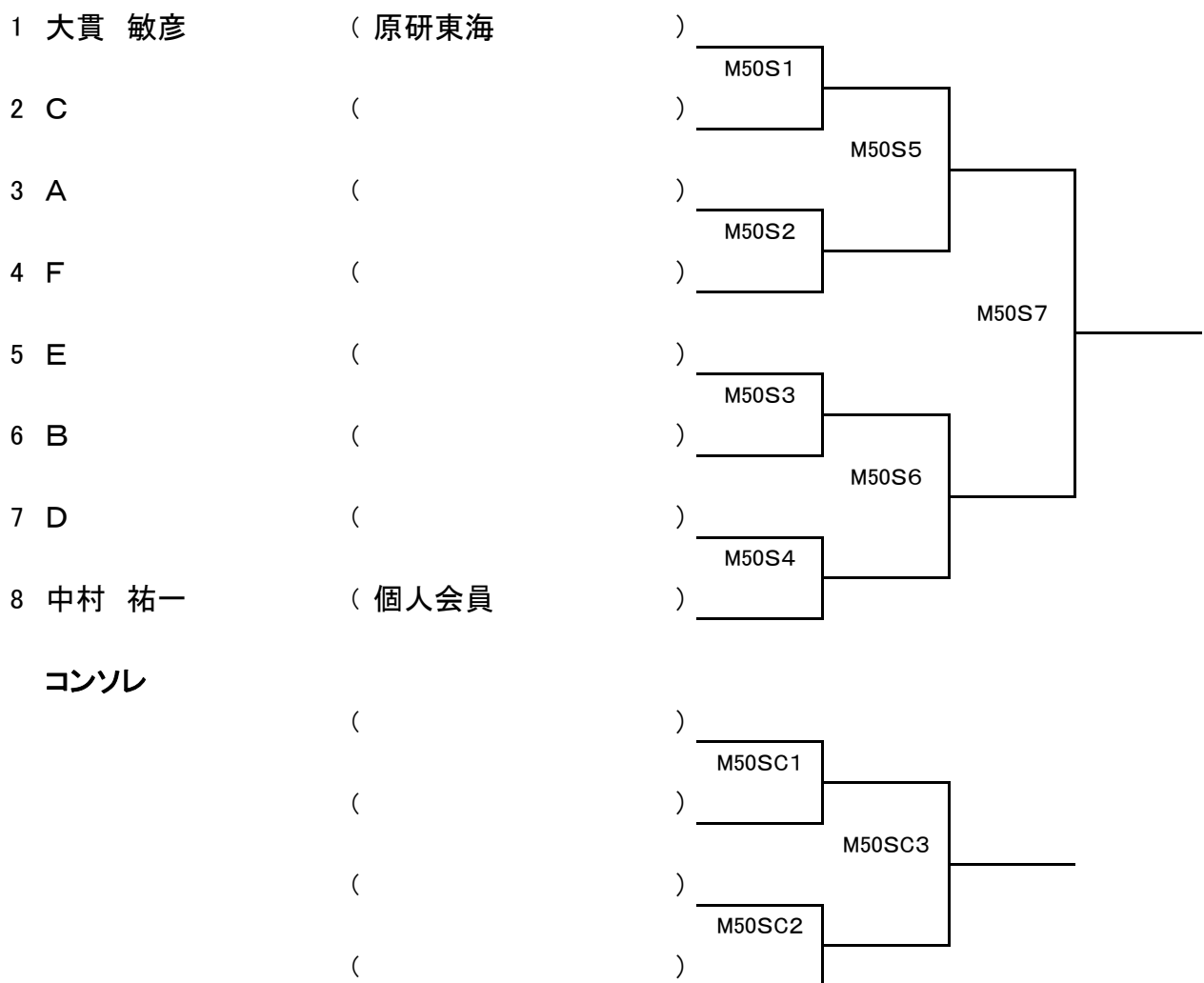

第4回茨城県テニストーナメント大会・ベテランの部 ドロー表
種目:55歳以上 男子シングルス

県南 予選 1

1 富山 重男	(結城テニスクラブ)	M55S南1	A
2 塩坂 行雄	(JAC)	M55S南3	
3 佐藤 孝之	(三和ニードルTC)	M55S南2	

県南 予選 2

4 伊藤 信一	(産総研)	M55S南4	B
5 五十畑三茂	(結城テニスクラブ)	M55S南6	
6 今野 薫	(牛久体協硬式テニス部)	M55S南5	

県南 予選 3

※代表決定戦(予選1, 2ブロック2位による)

()	M55S南7	C
()		

県北 予選 1

1 脇坂 賢司	(原研東海)	M55S北1	1位 D
2 相川 裕史	(原研那珂)	M55S北3	
3 小池 典夫	(日製日立会)	M55S北2	

県北 予選 2

4 小野 雅司	(環境研TC)	M11S北4	1位 E
5 菊池 修平	(ACB)	M55S北6	
6 内田 利一	(HIC)	M55S北8	
		M55S北9	
7 舟生 克己	(日立電線)	M55S北7	
		M55S北5	

県北 予選 3

代表決定戦 予選1、2位リーグ2位の対戦

()	M55S北10	F
()		

第4回茨城県テニストーナメント大会・ベテランの部 ドロー表

種目:55歳以上 男子シングルス

本 戦

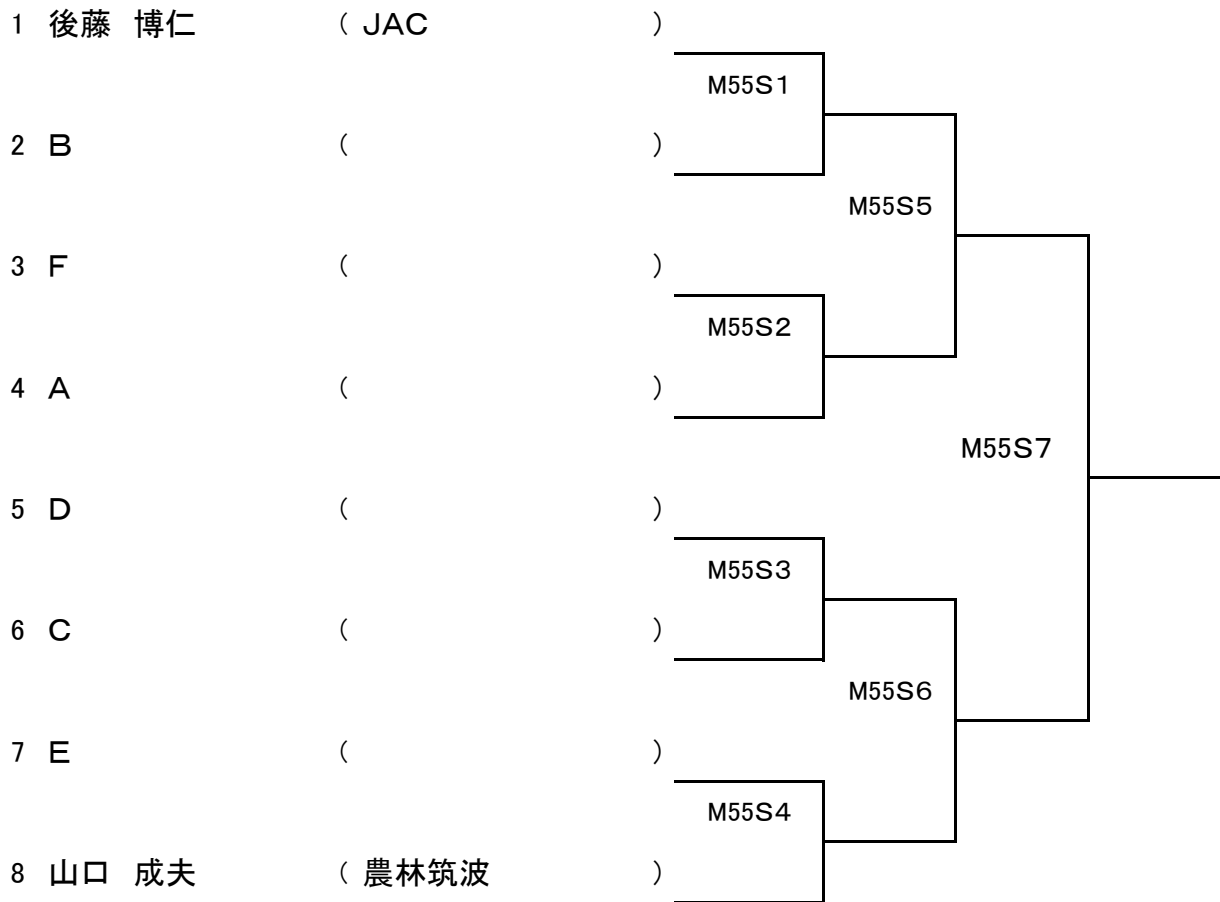

コンソレ

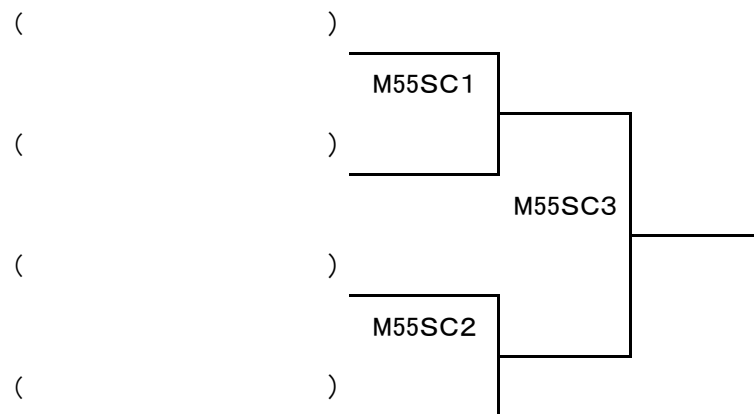

第4回茨城県テニストーナメント大会・ベテランの部 ドロー表
種目:60歳以上 男子シングルス

県南 予選1

1 鈴木 登四郎	(シニア連盟)	M60S南1	A
2 北澤 宏	(シニア連盟)	M60S南3	
3 計良 作太郎	(利根町体育協会)	M60S南2	

県南 予選2

4 伊藤 哲也	(シニア連盟)	M60S南4	B
5 一宮 仁	(利根町体育協会)	M60S南6	
6 高野 進	(TCマギーノ)	M60S南8	
7 藁科 誠	(古河テニス協会)	M60S南7	
		M60S南5	

県南 予選3

※代表決定戦(予選1, 2ブロック2位による)

()	()	M60S南10	C
()	()		

県北 予選1

1 小川 弘伸	(原研東海)	M60S北1	D
2 安留 勇	(潮来クラブ)	M60S北3	
3 北坂 秋秀	(鹿嶋クラブ)	M60S北2	

県北 予選2

4 永岡 浩	(那珂湊TC)	M60S北4	E
5 飯島 進	(原研東海)	M60S北6	
6 黒澤 弘忠	(茨城県庁)	M60S北5	

県北 予選3

7 名取 久秀	(KTC)	M60S北7	F
8 藤田 泰基	(鹿嶋クラブ)	M60S北9	
9 佐藤 邦洋	(日立那珂)	M60S北8	

第4回茨城県テニストーナメント大会・ベテランの部 ドロー表

男子60歳以上 シングルス 本 戦

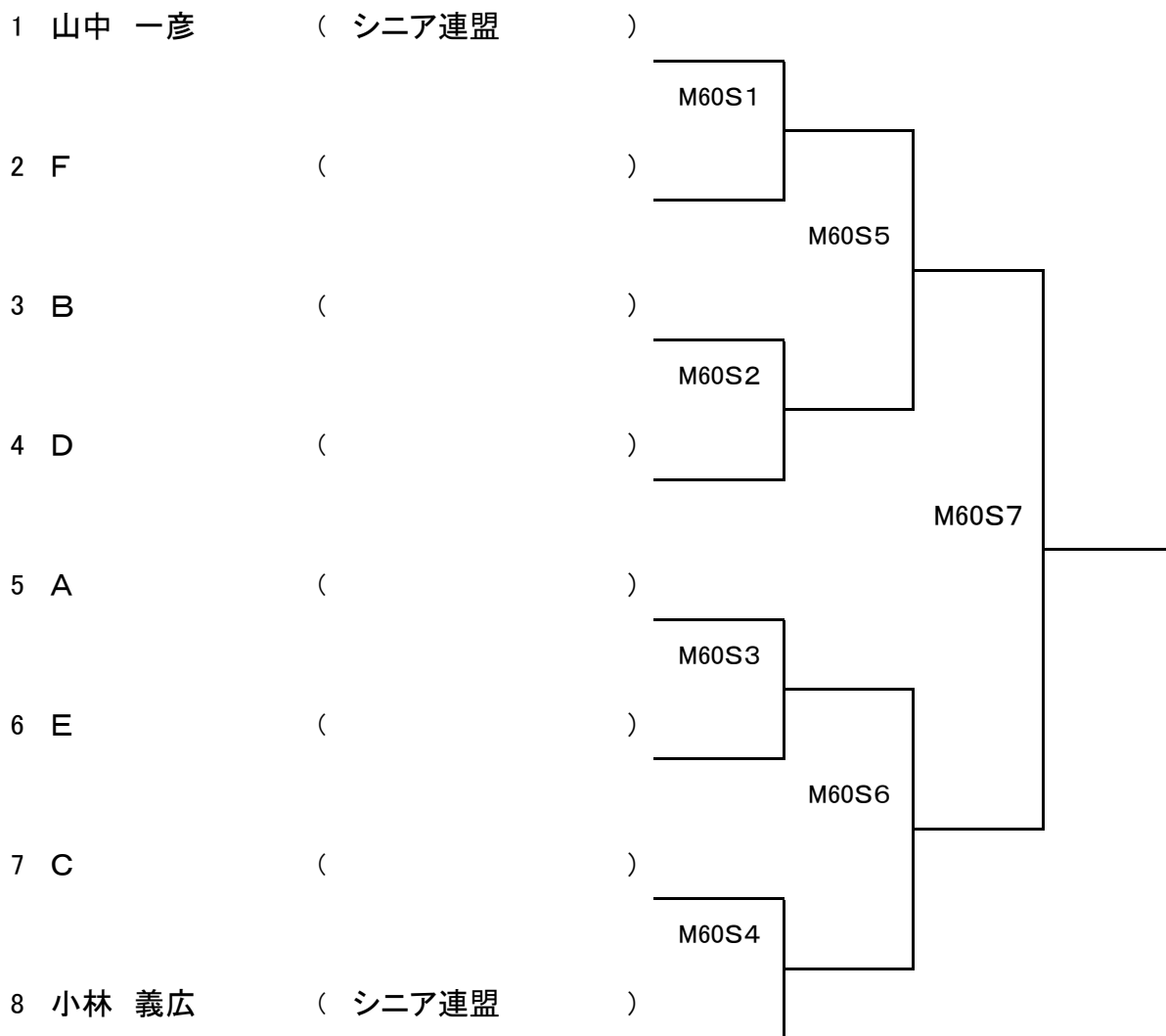

コンソレ

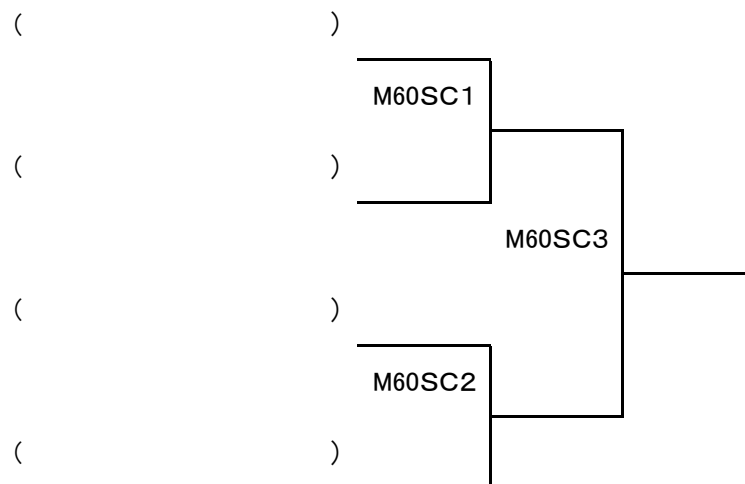

第4回茨城県テニストーナメント大会ベテランの部 ドロー表

種目:65歳以上 男子シングルス 本戦

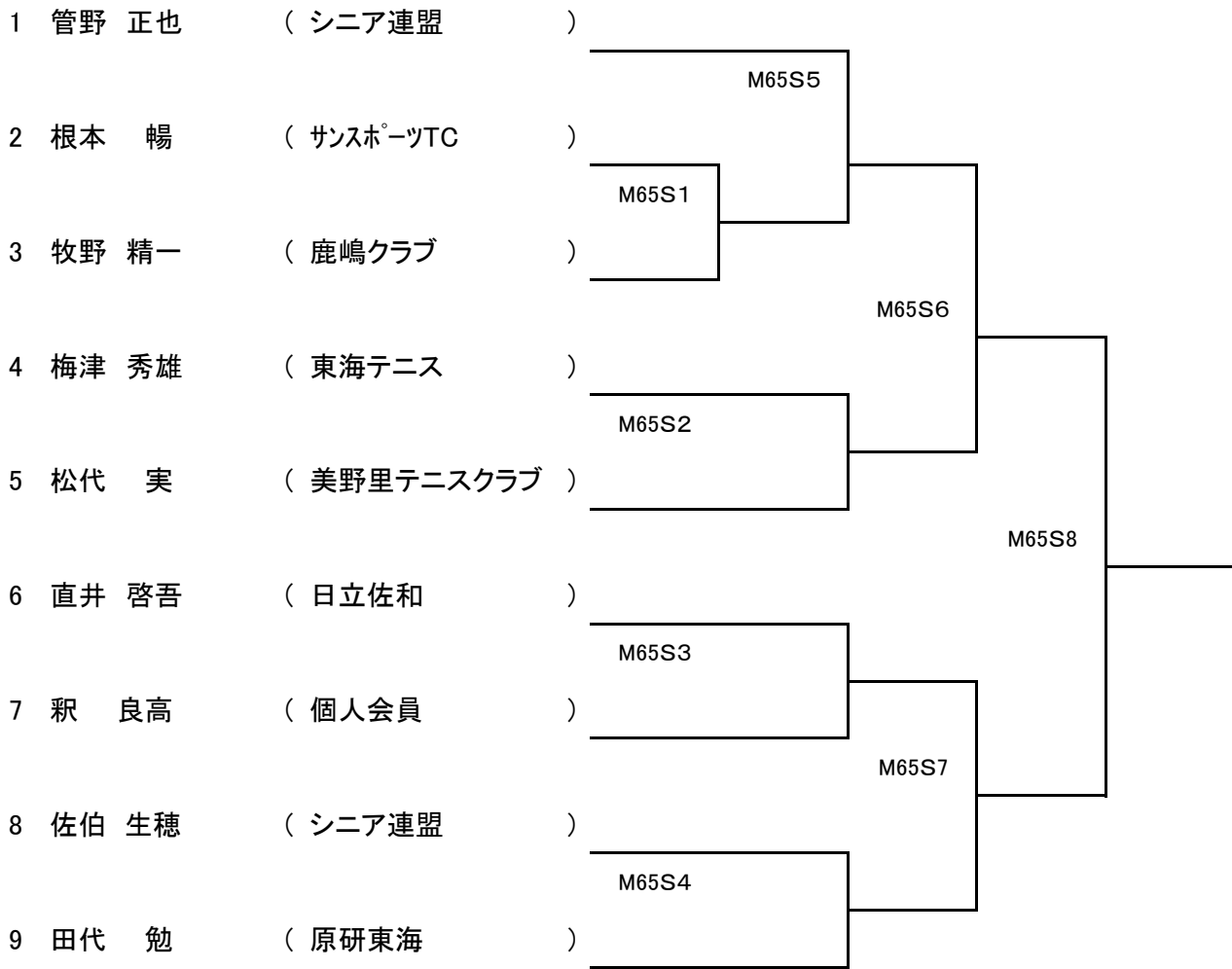

親善

